



DDS 5900

Цифровая
Конференц-система



DCS 6000

Цифровая
Конгресс-система

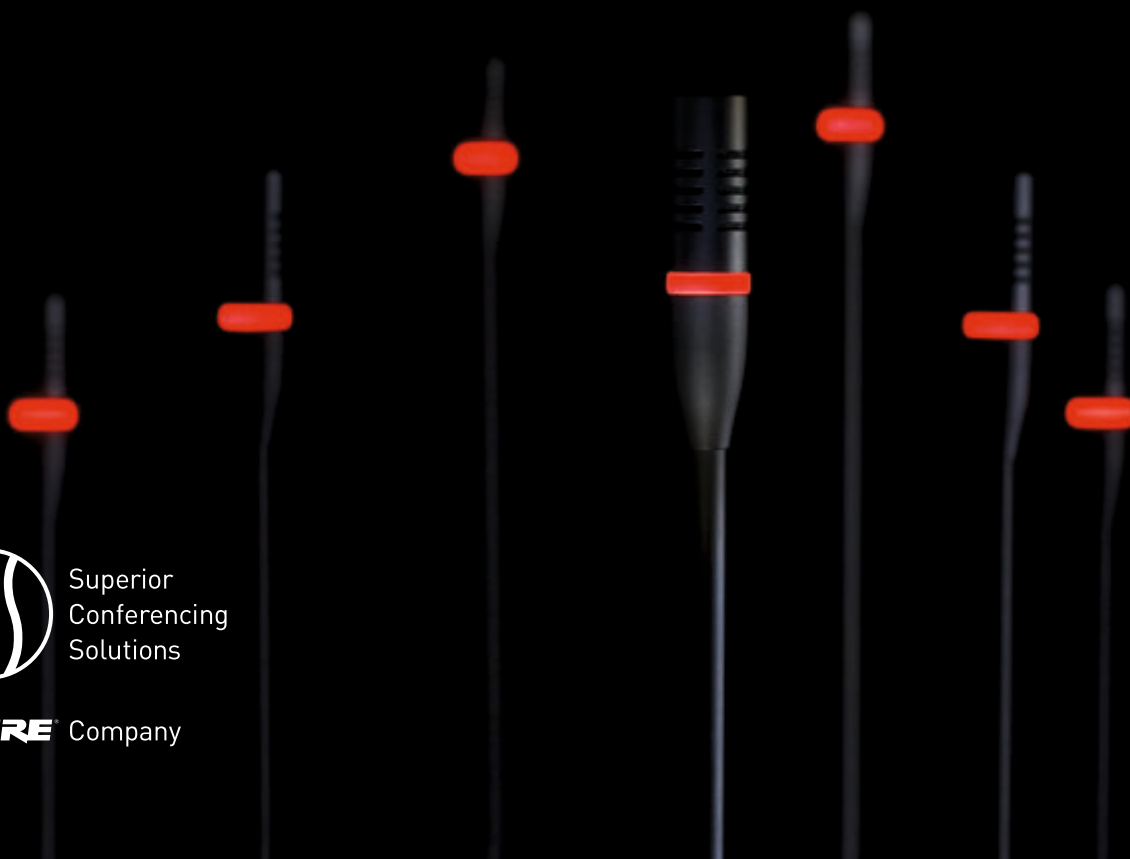

Superior
Conferencing
Solutions

A **SHURE** Company

Слышать и быть услышанным

DDS 5900 - это новая Цифровая конференц-система компании DIS, которая обеспечивает все, что необходимо для успешного проведения различных многоплановых конференций.

Элегантный дизайн, простота и интуитивно понятный интерфейс управления системой - это очередная разработка команды DIS!

Простота подключения системы позволяет пользователям полностью сосредоточиться на конференции.

Система состоит из центрального блока и универсальных пультов, которые программируются для различных типов пользователей, и позволяют осуществлять конференции, синхронный перевод, Голосовую активацию микрофонов, группировать пульта и осуществлять шифрование сигналов. Система поддерживает конференции с каналом выступления и двумя каналами синхронного перевода, что и требуется большинству конференций.

Для настройки системы, назначения имен участникам, регулировки режимов работы DIS предлагает использовать Web-интерфейс, который также может быть использован для управления системой во время конференции.

Для управления наведением камер и системой доступно удобное и простое решение на базе iPad.

Упомянутые особенности системы ясно демонстрируют, что экономически выгодное решение компании DIS, является правильным выбором благодаря своей ясности и простоте.

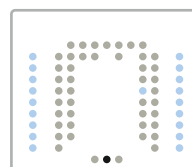

Независимо от того используется ли пульт DC 5980 Р Председателем, Делегатом, Синхронным переводчиком, он обеспечивает максимальную простоту в использовании.

DDS 5900 Компоненты Системы



Управление микрофонами через Web-браузер

- Включение/выключение микрофонов (список участников, список запросов на выступление)
- Управление системой (выбор режима работы)
- Русскоязычный интерфейс

Настройка системы через Web-браузер

- Настройка Центрального блока
- Настройка параметров участников
- Назначение пультам имен участников
- Управление входными/выходными аудио сигналами

CU 5905 Центральный Блок

- Полностью цифровая технология
- Питание до 60 пультов, контроль до 250 пультов
- Различные режимы работы (Авто, FIFO, Ручной, Голосовой активации)
- Протокол TCP/IP для внешнего управления
- Шифрование
- 2 канала синхронного перевода
- Вход для аварийного оповещения
- 4 матричных аудио выхода
- Доступный кабель CAT5e (FTP/STP)



DC 5980 P Универсальный пульт

- Компактный, привлекательный, настольного исполнения
- Сенсорные кнопки
- Изменение типа пульта: Председатель, Делегат, Синхронный переводчик
- Наклейки для сенсорных кнопок
- Разъем XLR для подключения микрофона
- Высококачественный громкоговоритель
- Разъем для стереонаушников
- 2 разъема DCN LAN
- 2 канала синхронного перевода



GM 5923/24 Микрофон

- Микрофон на "гусиной" шее, 40 см
- Микрофон на "гусиной" шее, 50 см



DIS знает о конференции все.

Ясность, точность и надежность являются абсолютно необходимыми параметрами, когда мы говорим об обсуждении важной информации или принятии ответственных решений при проведении конференций или конгрессов. Полностью цифровая система DCS 6000 основывается на современных инновационных технологиях, обеспечивая кристально чистое звучание и является наиболее эффективным решением, когда участники должны слышать и должны быть услышаны.

Микрофонные пульта, имеющие привлекательный дизайн, доступны в переносном, настольном или врезном исполнении. Все они имеют съемный микрофон на гибкой шее и дополнительную возможность голосования. Систему легко настроить и управлять как через Web-интерфейс центрального блока, так и при помощи программного обеспечения SW 6000.

Все компоненты системы DCS 6000 соединены через специальную сеть DCSLAN при помощи доступного кабеля Cat 5e STP/FTP, что облегчает установку и обслуживание системы.

- Превосходное качество звук
- Интуитивно понятное управление
- Масштабируемость системы под различные задачи
- Наличие функции Поточкового вещания и Архивирования
- Свободная интеграция с системами управления, такими как AMX/Crestron
- Шифрование аудио сигналов
- Адаптация под требования заказчика
- Поддержка современных технологий

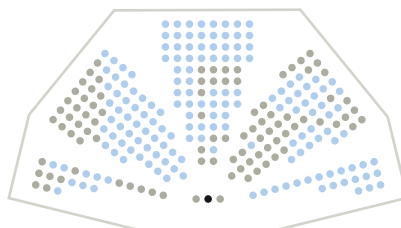

Цифровая Конгресс Система DCS 6000 подходит для любых задач от больших конгрессов и парламентов до арендных инсталляций



Привлекательный Дизайн



Масштабируемость



Потоковое вещание и Архивирование



Удобство для Пользователя



Поддержка современных технологий



Превосходно для Аренды



Врезные элементы под требования Заказчика



Стороннее управление системой



Сенсорные конференции

Пульты Конференц системы DIS могут активироваться по голосу, нажатием на кнопку или оператором

Дискуссии Конференции Конгрессы



Синхронный перевод с превосходным качеством звучания

Комфорт и надежность являются основными ценностями для переводчика. Компания DIS разработала систему DCS 6000 для обеспечения всех требований, тем самым обеспечив максимальную надежность системы. Возможность удаленного мониторинга системы обеспечивает качественную и безотказную работу.

Соответствие именно Вашим потребностям

Для качественного синхронного перевода важны даже такие тонкости как чистота звука и тон голоса. DIS на протяжении многих лет сотрудничает с опытными переводчиками и учитывает их требования для обеспечения лучшей разборчивости речи и простоты использования системы.

Превосходное качество звука

Система DCS 6000 обрабатывает до 8 активных микрофонов плюс 32 канала синхронного перевода и все это с отличным качеством звука

- Звуковые параметры могут регулироваться под каждого участника индивидуально
- Общий звуковой уровень синхронного перевода во всех каналах
- Система обеспечивает свободную интеграцию с различными аудио и видео устройствами, такими как видеочкамеры, аудио/видео микшеры, устройства записи и т. д.
- Каналы синхронного перевода могут распространяться как проводным способом, так и через систему ИК распределения

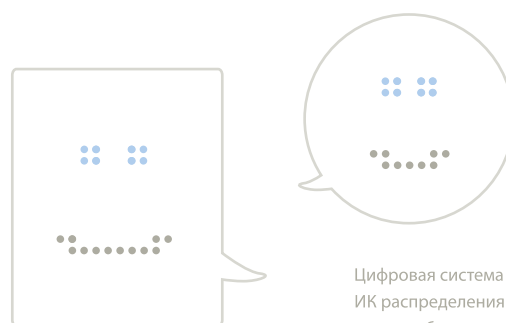

Цифровая система ИК распределения языков обеспечивает высокую разборчивость и комфорт для любых конференций



Встреча Балтийских стран



Европейская комиссия, Бельгия



Заседание Всемирного Банка, Дубай



Конгресс центр, Женева



Министерство Обороны, Канада



Организация Исламских стран, Иран



Олимпийские игры, Китай



Организация по Безопасности в Европе, Словения



Председательство в ЕС, Финляндия

Опыт разработок с 1952 года.

Превосходное Качество Звука



Конференция Дискуссия

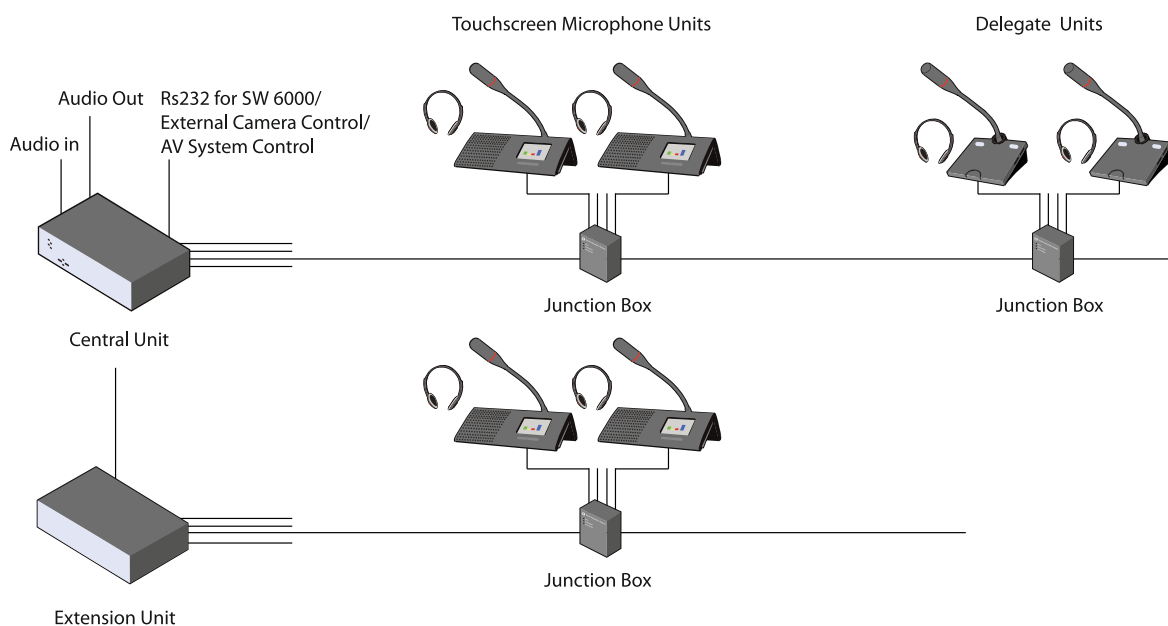

Синхронный перевод & Распределение языков

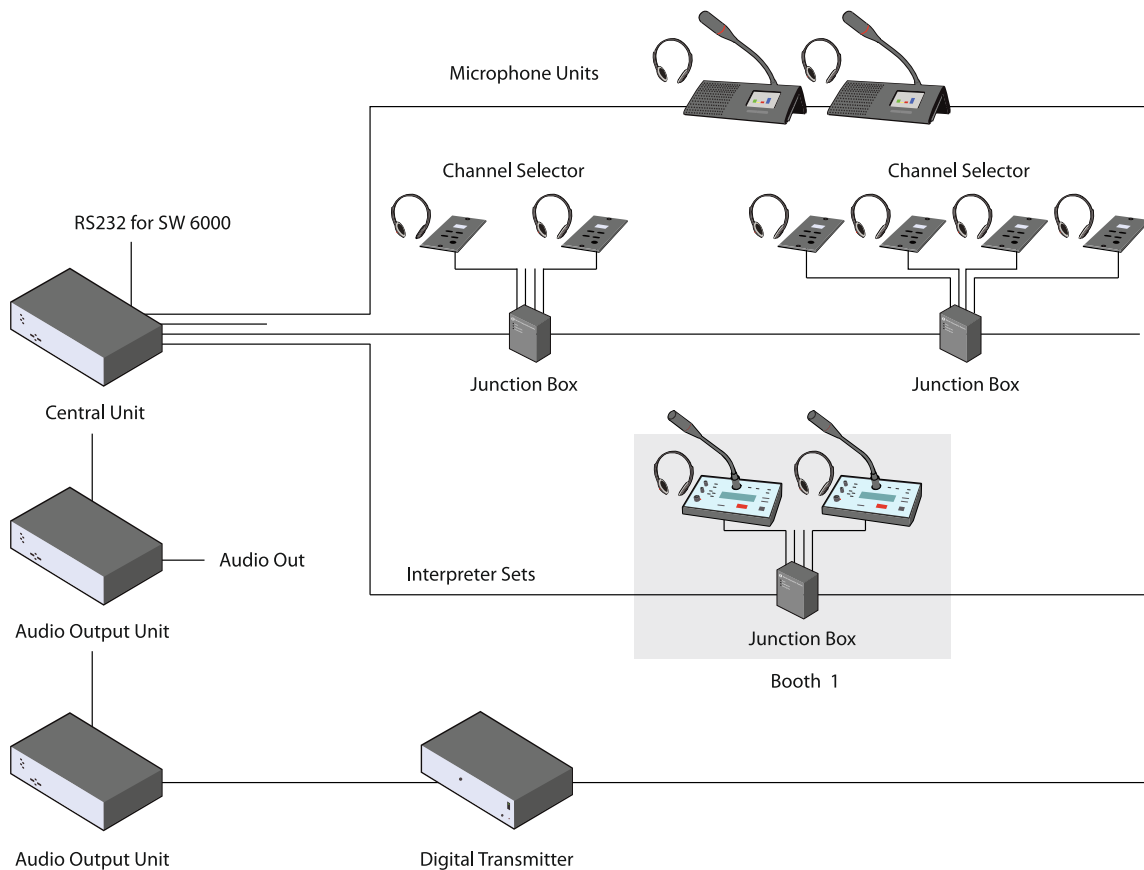

Flush Mount Microphone Units

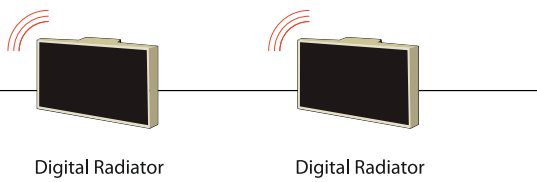
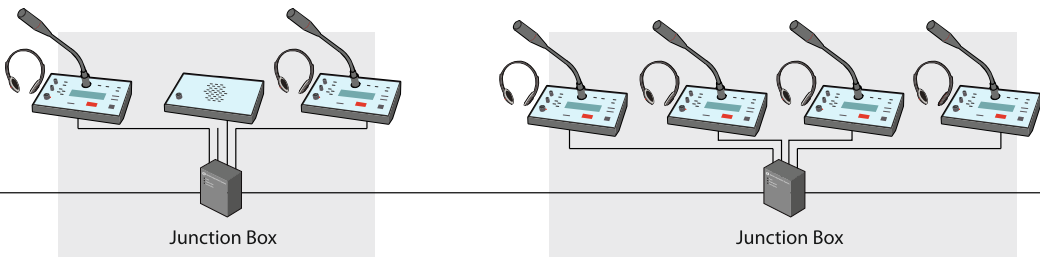
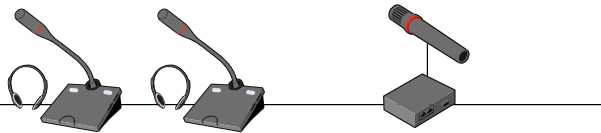
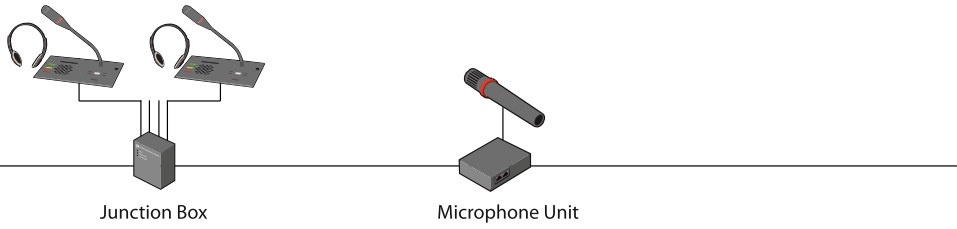

Универсальность, Обновляемость, Масштабируемость

Универсальность, Обновляемость, Масштабируемость - это уникальные особенности DIS, которые обеспечивают лучшее соотношение цена/качество для всех пользователей и проектов, как от парламентов, так и до небольших переговорных.

Универсальность – это идеальное решение как для постоянных крупных инсталляций со специфическими требованиями, так и очень гибкое для аренды и всех остальных проектов. Благодаря тому, что система полностью цифровая все компоненты могут быть свободно подключены для интеграции в любые архитектурные решения.

Обновляемость – это возможность использовать систему на протяжении долгого времени. Каждый элемент системы всегда может быть обновлен на последнюю прошивку, что позволяет добавлять новые функции (Шифрование, Голосовую Активацию микрофонов, Голосование). Использование системы в сочетании с Программным обеспечением SW 6000 позволяет обновлять систему в любое время.

Масштабируемость – это возможность построения системы от небольшой до систем конгресс уровня (до 4000 элементов). Система DCS 6000 позволяет все это. Расширение системы происходит путем добавления Блоков питания и необходимого количества пультов. Модульность Микропроцессорного и Программного обеспечения означает, что вы можете подобрать и настроить систему в точном соответствии с требованиями заказчика.

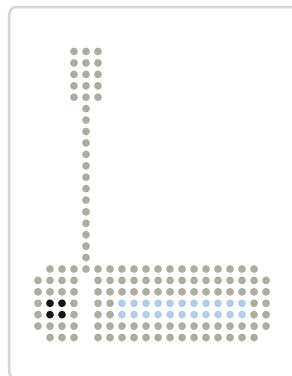

Высокое качество звука даже в акустически сложных помещениях - устойчивость к РЧ помехам благодаря микрофонам на гибкой шее



Конференция



Синхронный перевод



Голосование & Регистрация



Потоковое вещание и Архивирование



Управление Конференцией



ИК Распределение языков



Сенсорные Конференции



Доступный кабель CAT5e



Web-интерфейс

Подключите компоненты системы DCS 6000 к Центральному блоку, включите питание и система готова к работе.

Универсальность, Обновляемость, Масштабируемость - это DCS 6000



Компоненты Системы DCS 6000

Центральное Оборудование



CU 6105 / CU 6110

Центральный Блок для синхронного перевода, управления микрофонами, голосования



EX 6010

Внешний Усилитель питания и Разветвитель сигналов



AO 6008

8-ми канальный Модуль Аналоговых выходов



JB 6104

Оконечный разветвитель на 4 выхода



RP 6004

Разветвитель сигналов



PS 6000

Внешний Блок питания



AO 6004

4-х канальный Модуль Аналоговых выходов

Оборудование Синхронного перевода и Распределения языков



IS 6132

Пульт переводчика до 32 каналов



LS 6132

Громкоговоритель



RA 6013

ИК излучатель



RA 6025

ИК излучатель



CS 6340 F

Селектор Каналов, горизонтальный, врезной



CS 6340 F

Селектор Каналов, вертикальный, врезной



DR 6004 / DR 6008 / DR 6032

ИК приемник 4, 8 или 32 канала



DT 6008 / DT 6032

Цифровой передатчик 8 или 32 канала



IH 6000

Гарнитура переводчика



DH 6001H

Моно наушники



DH 6025

Наушники на одно ухо



DH 6023

Стетоскопические наушники



DH 6021

Сtereo наушники

Центральное Оборудование



DC 6990 P

Универсальный пульт со встроенным громкоговорителем, разъемом XLR, считывателем Чип-карт, селектором каналов и сенсорным экраном



DM 6680 P

Пульт делегата со встроенным громкоговорителем, разъемом XLR, считывателем Чип-карт, селектором каналов и 5-ю кнопками голосования



DC 6120 P

Пульт для Председателя/Делегата со встроенным громкоговорителем и разъемом XLR



DM 6680 F

Врезной пульт делегата с 5-ю кнопками голосования, считывателем Чип-карт, селектором каналов, разъемом XLR, встроенным громкоговорителем
CM 6680 F версия для Председателя



DM 6620 F

Врезной пульт делегата с 5-ю кнопками голосования, считывателем Чип-карт, разъемом XLR, встроенным громкоговорителем



DV 6501 F

Врезная панель с 3-мя кнопками голосования и считывателем Чип-карт



DC 6190 P

Пульт для Председателя/Делегата со встроенным громкоговорителем, селектором каналов и разъемом XLR



DM 6060 F

Врезной пульт делегата со встроенным громкоговорителем и селектором каналов
CM 6060 F версия для Председателя



DM /CM 6xxx F

Пульт Делегата/Председателя по требованиям заказчика



MU 6040 D

Интерфейсный модуль для подключения внешней микрофонов/кнопок/громкоговорителей.
Версии для Делегата, Председателя, на двух Делегатов
MU 6040 C версия для Председателя



FC 6021

Врезная панель Председателя с разъемом XLR, кнопками speak и mute
FD 6121 версия для Делегата



FD 6120

Врезная панель Делегата с громкоговорителем и разъемом XLR, кнопками, speak и mute
FC 6020 версия для Председателя



AM 6040

Микрофон фоновго шума



HM 4042

Ручной микрофон



GM 6628

Микрофон пушка



GM 6523 / GM 6524 / GM6525

Микрофон на гибкой шее
длина 40 см, 50 см и 63 см



BM 6022

Микрофон граничного слоя



A **SHURE** Company



О компании DIS

DIS, Danish Interpretation Systems, входящая в группу компаний Shure - одна из ведущих мировых компаний-производителей оборудования для конференций.

Компания DIS имеет более чем 60-ти летний опыт работы в областях разработки, производства и установки систем конференц-связи, и на сегодняшний день предлагает наиболее полные решения для конференц-залов на базе самого современного оборудования: микрофонных систем для конференций и дискуссий, систем синхронного перевода и многоканального распределения языков, систем электронного голосования и решений в парламентской сфере.

Компания DIS является частью группы Informationsteknik Scandinavia Group, входящей в группу компаний Shure Incorporated of Niles, Illinois, USA, с февраля 2011. DIS представлена через глобальную сеть партнеров более чем в 80 странах мира. Офисы DIS расположены в Дании, Тайланде, ОАЭ, России и Сингапуре.

www.dis.cc



Эксклюзивный дистрибьютор в России
ООО «Цифровые системы»
ГК «DIGIS»
www.digis.ru